



boqa

CATALOGUE 2023

320 000 mètres de fil annuellement consommés

216 combinaisons possibles pour le fauteuil Acapulco

800m² d'atelier à Bordeaux, France

8 jours de délais moyen de livraison

100 % fait main en France

150 boutiques revendeurs

27 couleurs de tissage

12 années d'existence

7 employés

0 déchet



Nous avons tous un modèle BOQA qui nous ressemble
Venez découvrir quel est le votre.



ACAPULCO P.6



CELESTUN P.10



COBA P.12



2023

HUATULCO P.14



PULCO P.16



TULCO P.17



CHIQUITA P.18



LOVEUSE P.20



CANAPE P.22



CHULA P.24



BRAZZA P.26



2023

KIN P.27



FAUTEUIL NACRE P.28



CHAISE NACRE P.30



DOLINE P.32



COCOON P.34



MAZUNTE P.36



CENOTE P.38



GRAN CENOTE P.40



TABOURET NACRE P.42



TABOURET HAUT NACRE P.44



QUINTANA P.46



YUCO P.47



LEON P.48



MILA & GRAN MILA P.50



VERACRUZ RECT. P.52



VERACRUZ CARRÉE P.53



ZIPOLITE P.54



MINI ZIPOLITE P.56



TICO P.58



TOCA P.60



2023

ITA P.62



TABLE À MANGER NACRE P.64



TABLE BASSE NACRE P.64

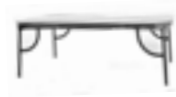

MERIDA P.66



ITO P.67



SONIX P.68



SUPERSONIX P.69



EGO P.70



MOUTH P.72



BIG MOUTH P.73



HOUSSE ACAPULCO P.74



2023

WIXIT P.75



SALAMANCA P.76



LE TRESSAGE

LES POLYVINIL CLASSIQUES (INTERIEUR & EXTERIEUR)

NOIR



GRIS



GRIS SILEX



BLANC



PASTEL CORAL



TERRACOTTA



BORDEAUX



FUSCHIA



ROUGE



ORANGE



MOUTARDE



JAUNE



VERT ANIS



TURQUOISE



VERT D'EAU



VERT OLIVE



VERT SAUGE



BLEU OCEAN



BLEU CIEL



BLEU FJORD



BLEU NUIT



TAUPE



LES ACRYLIQUES
(INTERIEUR & EXTERIEUR)

2023

BEIGE - ACRYLIQUE 6MM



VERT EPICEA - ACRYLIQUE 6MM



GRIS BEIGE - ACRYLIQUE 6MM



LES NATURELLES
(INTERIEUR)

CUIR NATUREL TAN



LIN TRESSÉ - 6MM





ACAPULCO TRIPODE



ACAPULCO CLASSIQUE

ACAPULCO

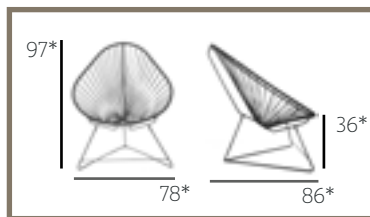

Structure : Acier
Revêtement : Polyzinc anti-oxydation.
Peinture : Noir mat ou blanc mat
Cordage : PVC haute résistance à mémoire de forme et traité contre les UV. 100% recyclable.
Emploi : Intérieur et/ou extérieur
Empilable, démontable
Poids : Assise - 6.3 kg / piètements - 2.7 kg

Couleurs : 22 couleurs de jonc, 3 acryliques
1 cuir naturel, 1 lin naturel
Versions : Acapulco classique & Acapulco tripode
Designer : Anonyme (Mexique)



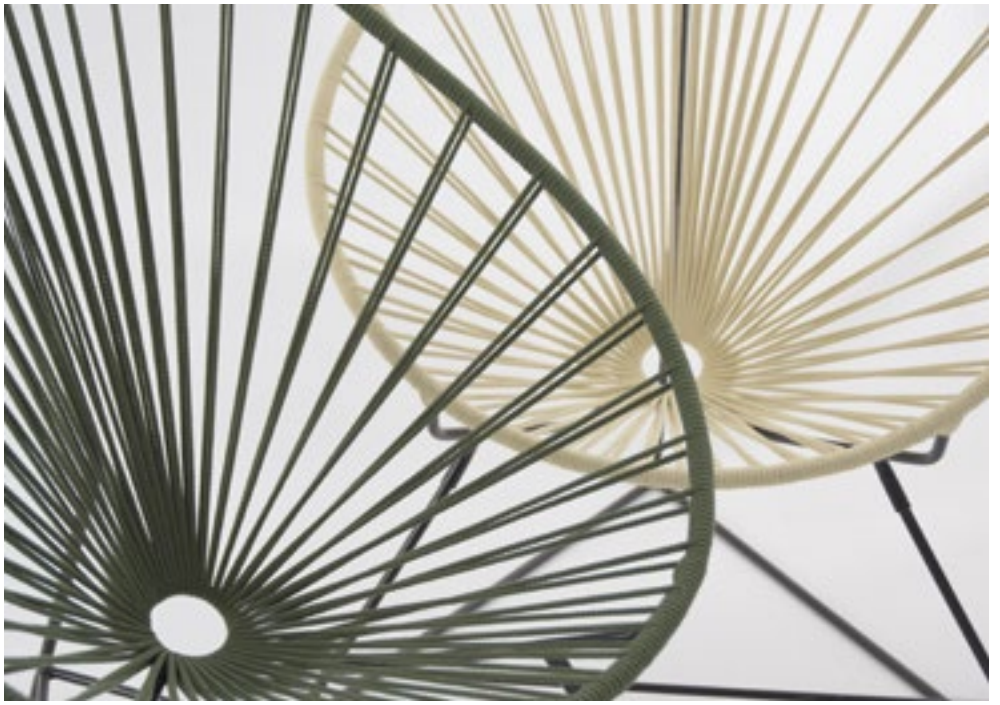





CELESTUN

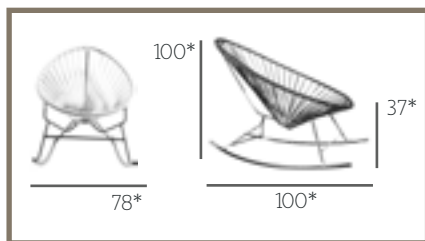

Structure :	Acier
Revêtement :	Polyzinc anti-oxydation
Peinture :	Noir mat ou blanc mat
Cordage :	PVC haute résistance à mémoire de forme et traité contre les UV . 100% recyclable
Emploi :	Intérieur et/ou extérieur Empilable et démontable
Poids :	Assise - 6.3 kg Piétements : métal - 5.8 kg / bois - 4.5 kg

Couleurs :	22 couleurs de jonc, 3 acryliques 1 cuir naturel, 1 lin naturel
Versions :	Piètement Ski métal / Ski bois
Designer :	Anonyme (Mexique)



COBA

2023

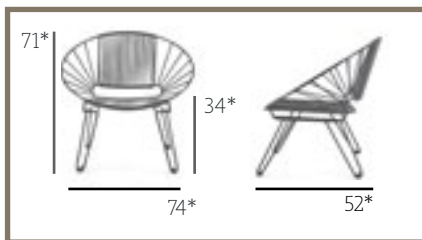

Structure : Acier
Revêtement : Polyzinc anti-oxydation
Peinture : Noir mat ou blanc mat
Cordage : PVC haute résistance à mémoire de forme et traité contre les UV. 100% recyclable
Emploi : Intérieur et/ou extérieur
Empilable
Poids : 6.8 kg

Couleurs : 22 couleurs de jonc, 3 acryliques
1 cuir naturel, 1 lin naturel
Designer : Collectif BOQA (France)





HUATULCO

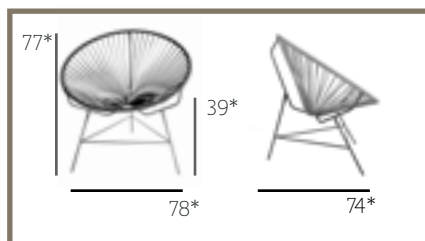

Structure : Acier
Revêtement : Polyzinc anti-oxydation
Peinture : Noir mat ou blanc mat
Cordage : PVC haute résistance à mémoire de forme et traité contre les UV. 100% recyclable
Emploi : Intérieur et/ou extérieur
Empilable et démontable
Poids : Assise - 5 kg / piétements - 2 kg

Couleurs : 22 couleurs de jonc, 3 acryliques
1 cuir naturel, 1 lin naturel
Designer : Anonyme (Mexique)





PULCO & TULCO

REPOSE-PIEDS

Structure : Acier
Revêtement : Polyzinc anti-oxydation
Peinture : Noir mat ou blanc mat
Cordage : PVC haute résistance à mémoire de forme
et traité contre les UV. 100% recyclable
Emploi : Intérieur et/ou extérieur
Poids : Tulco - 3.7 kg / Pulco - 4 kg

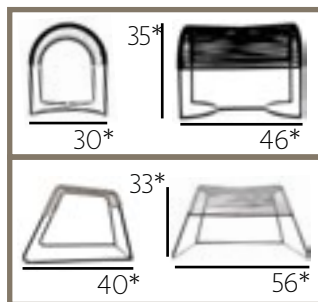

Couleurs : 22 couleurs de jonc, 3 acryliques
1 cuir naturel, 1 lin naturel
Designer : Octave Brand & Nicolas Garet (France)



TULCO

PULCO

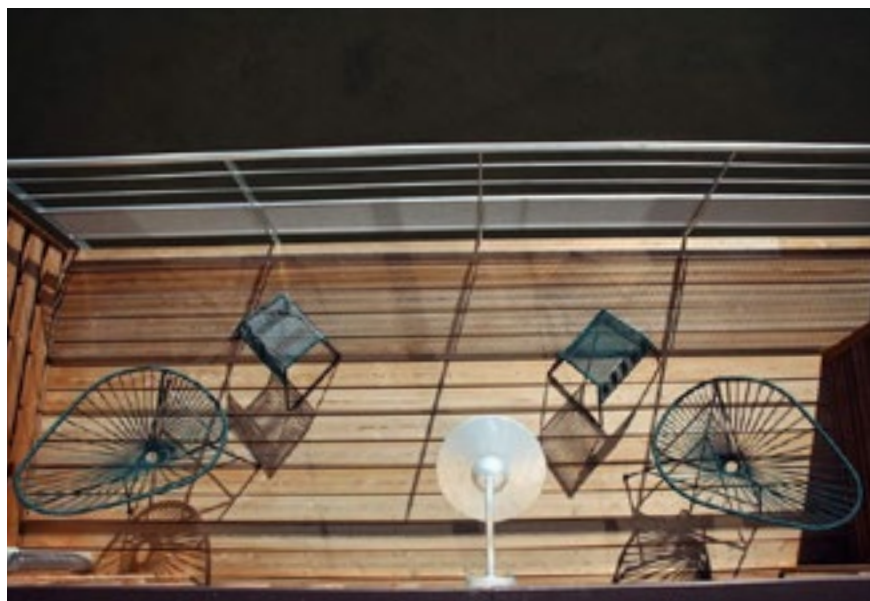

CHIQUITA & CHIQUITA POUR 2

Structure : Acier
Revêtement : Polyzinc anti-oxydation.
Peinture : Noir mat ou blanc mat
Cordage : PVC haute résistance à mémoire de forme et traité contre les UV. 100% recyclable.
Emploi : Intérieur et/ou extérieur
Poids : Chiquita : 4.3 kg / Chiquita pour 2 : 8.7 kg

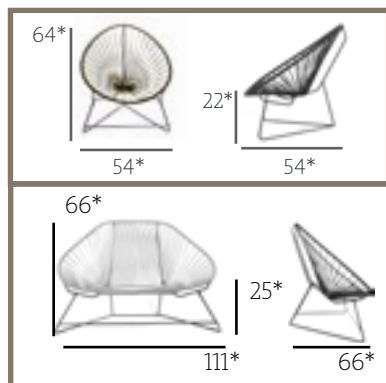

Couleurs : 22 couleurs de jonc, 3 acryliques
1 cuir naturel, 1 lin naturel
Versions : Chiquita / Chiquita pour 2
Designer : Anonyme (Mexique)



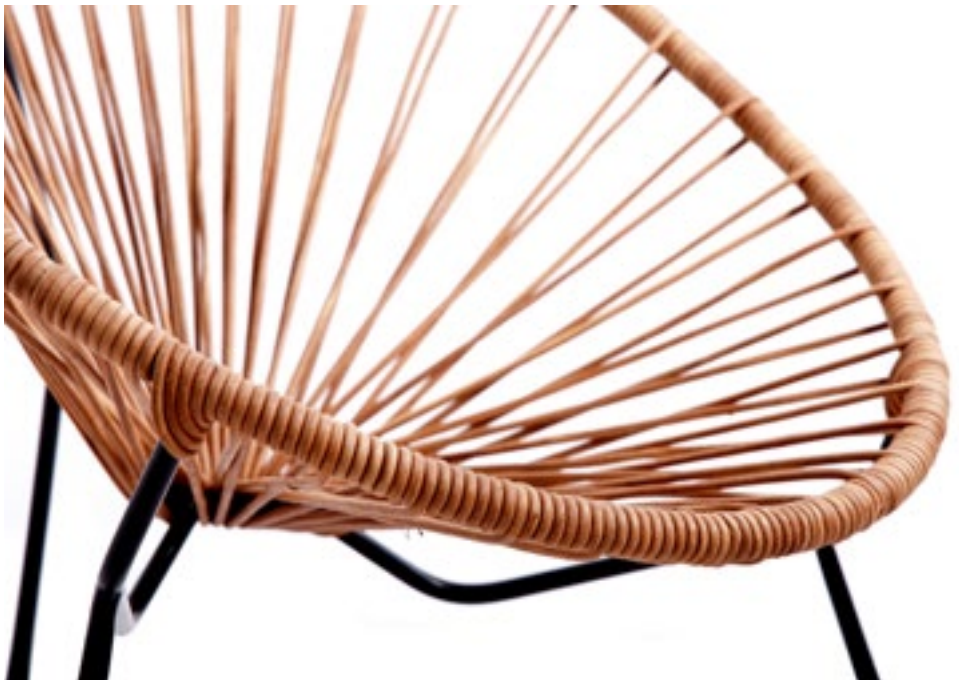

LOVEUSE ACAPULCO

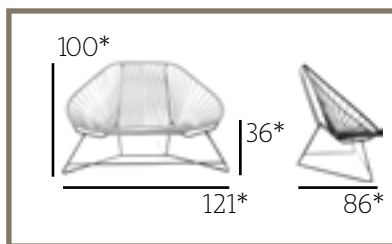

- Structure : Acier
Revêtement : Polyzinc anti-oxydation.
Peinture : Noir mat ou blanc mat
Cordage : PVC haute résistance à mémoire de forme et traité contre les UV. 100% recyclable.
Emploi : Intérieur et/ou extérieur
Empilable et démontable
1.5 à 2 places
Poids : Assise - 11.2 kg / piétements - 4.6 kg

Couleurs : 22 couleurs de jonc, 3 acryliques
1 cuir naturel, 1 lin naturel
Designer : Nicolas Garet (France)







SOFA ACAPULCO

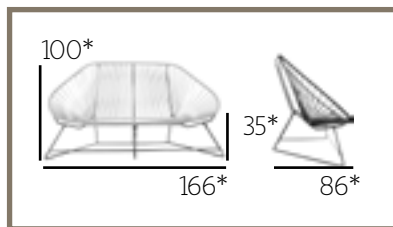

Structure : Acier
Revêtement : Polyzinc anti-oxydation
Peinture : Noir mat ou blanc mat
Cordage : PVC haute résistance à mémoire de forme et traité contre les UV. 100% recyclable.
Emploi : Intérieur et/ou extérieur
Empilable et démontable
2.5 à 3 places
Poids : Assise - 14.6 kg / piétements - 5.8 kg

Couleurs : 22 couleurs de jonc, 3 acryliques
1 cuir naturel, 1 lin naturel
Designer : Nicolas Garet (France)





CHULA & CHULA FOR 2

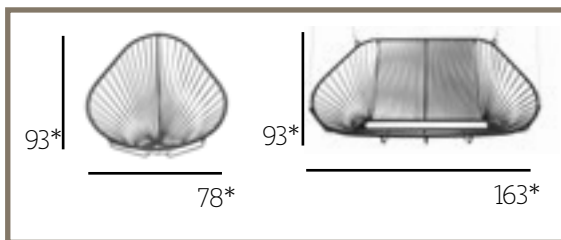

Structure : Acier
Revêtement : Polyzinc anti-oxydation
Peinture : Noir mat ou blanc mat
Cordage : PVC haute résistance à mémoire de forme et traité contre les UV. 100% recyclable.
Emploi : Intérieur et/ou extérieur
Poids : Chula : 6.7 kg & Chula for 2 : 15kg
Capacité: 200 kg
Câblage: CarlStahl™ avec mousquetons

Couleurs : 22 couleurs de jonc, 3 acryliques
1 cuir naturel, 1 lin naturel
Designer : Nicolas Garet (France)



FAUTEUIL BRAZZA & REPOSE-PIEDS KIN

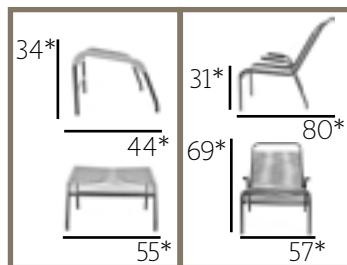

Structure : Acier
Revêtement : Polyzinc anti-oxydation.
Peinture : Noir mat ou blanc mat
Cordage : PVC haute résistance à mémoire de forme et traité contre les UV. 100% recyclable.
Emploi : Intérieur et/ou extérieur
Poids : Brazza - 5.4 kg
Kin (repose-pieds) - 3 kg
Appuie-tête - 2 kg

Couleurs : 22 couleurs de jonc, 3 acryliques
1 cuir naturel, 1 lin naturel
Versions: Avec ou sans repose-pieds Kin / Avec ou sans appuie-tête
Designer : Anonyme (Congo)



2023

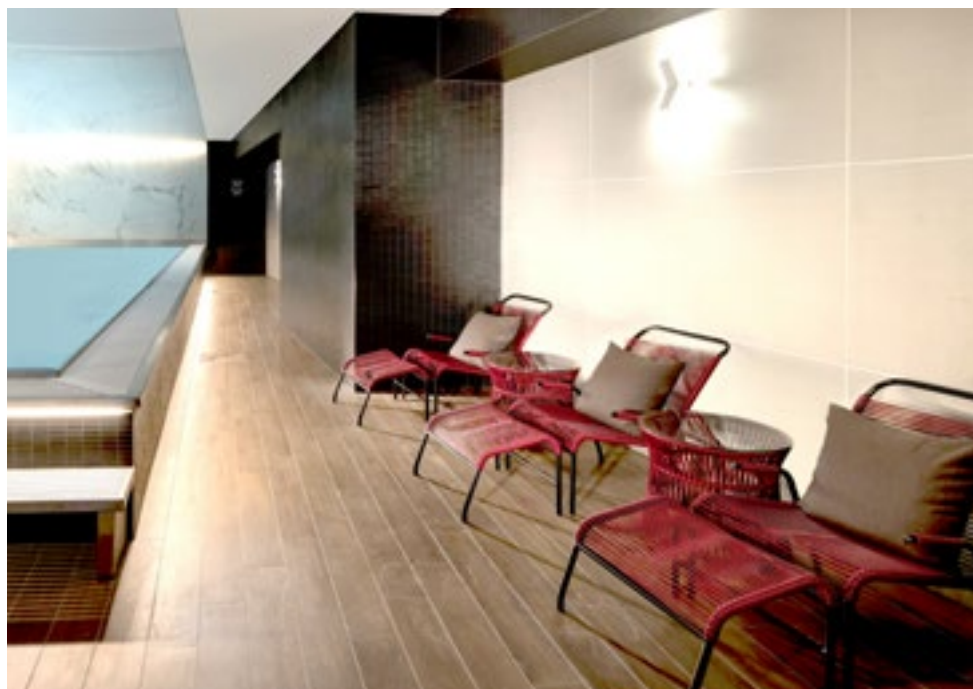

FAUTEUIL NACRE

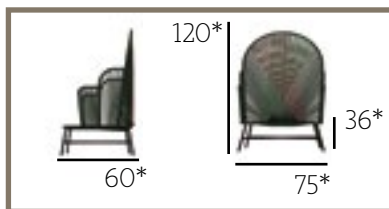

Structure : Acier
Revêtement : Polyzinc anti-oxydation.
Peinture : Noir mat ou blanc mat
Cordage : PVC haute résistance à mémoire de forme et traité contre les UV. 100% recyclable.
Coussin: Tissu SUNBRELLA déperlant gris et mousse haute densité (DRYFEEL 42 kg/m3)
Emploi : Intérieur et/ou extérieur
Poids : 14.4 kg

Couleurs : 4 combinaison de 3 couleurs de jonc
Designer : Margaux Keller (France)





Vert sauge
Pastel Coral
Vert d'eau

Vert Olive
Bordeaux
Vert d'eau

Bordeaux
Jaune
Vert d'eau

Jaune moutarde
Vert Olive
Pastel Coral

CHAISE NACRE

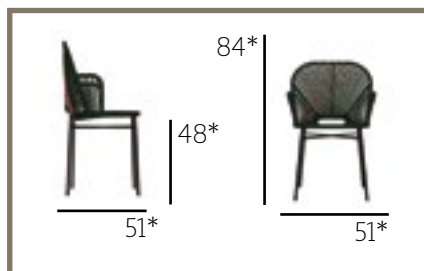

Structure :	Acier
Revêtement :	Polyzinc anti-oxydation.
Peinture :	Noir mat ou blanc mat
Cordage :	PVC haute résistance à mémoire de forme et traité contre les UV. 100% recyclable.
Coussin:	Tissu SUNBRELLA déperlant gris et mousse haute densité (DRYFEEL 42 kg/m3)
Emploi :	Intérieur et/ou extérieur
Poids :	5.8 kg / Avec accoudoirs : 6.4kg

Couleurs :	4 combinaison de 3 couleurs de jonc
Versions :	Avec ou sans accoudoirs
Designer :	Margaux Keller (France)





Vert sauge
Pastel Coral
Vert d'eau

Vert Olive
Bordeaux
Vert d'eau

Bordeaux
Jaune
Vert d'eau

Jaune moutarde
Vert Olive
Pastel Coral



DOLINE

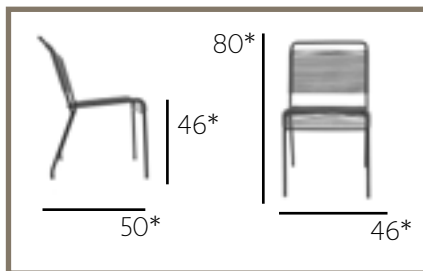

Structure : Acier
Revêtement : Polyzinc anti-oxydation.
Peinture : Noir mat ou blanc mat
Cordage : PVC haute résistance à mémoire de forme et traité contre les UV. 100% recyclable.
Emploi : Intérieur et/ou extérieur
Empilable par 8
Poids : 5 kg

Couleurs : 22 couleurs de jonc, 3 acryliques
1 cuir naturel, 1 lin naturel
Designer : Collectif BOQA (France)





MAZUNTE COCOON

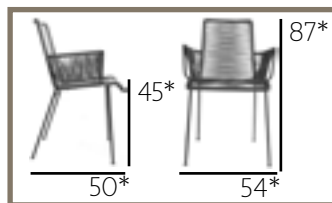

Structure : Acier
Revêtement : Polyzinc anti-oxydation
Peinture : Noir mat ou blanc mat
Cordage : PVC haute résistance à mémoire de forme
et traité contre les UV. 100% recyclable.
Emploi : Intérieur et/ou extérieur
Poids : 6.9 kg

Couleurs : 22 couleurs de jonc, 3 acryliques
1 cuir naturel, 1 lin naturel
Designer : Nicolas Garet (France)



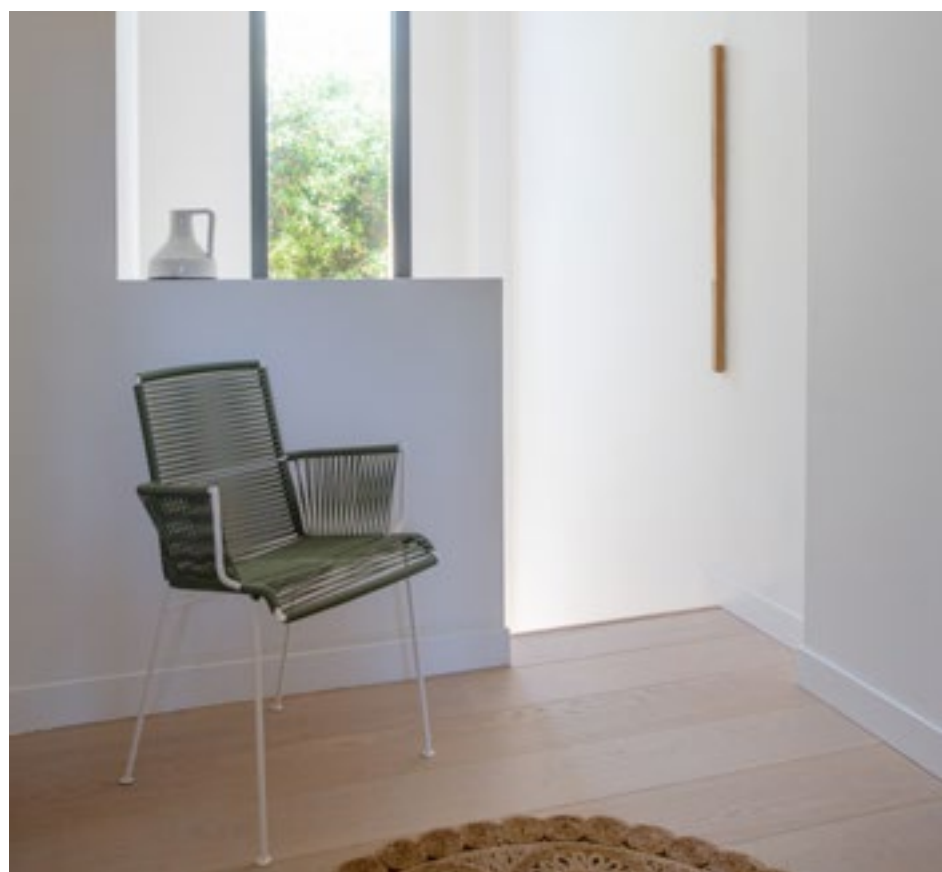

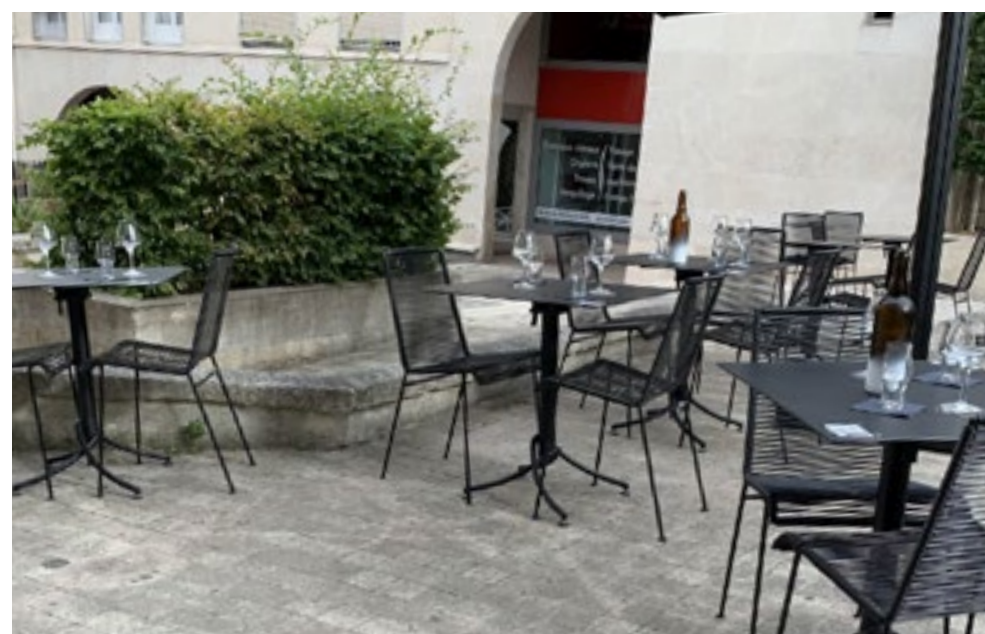

MAZUNTE

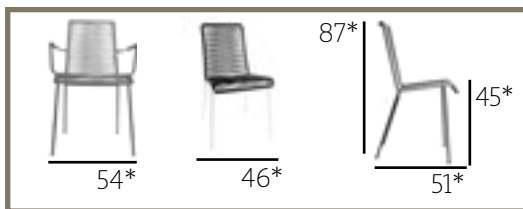

Structure : Acier
Revêtement : Polyzinc anti-oxydation
Peinture : Noir mat ou blanc mat
Cordage : PVC haute résistance à mémoire de forme et traité contre les UV. 100% recyclable.
Emploi : Intérieur et/ou extérieur
Poids : Sans accoudoirs - 5.6 kg
Avec accoudoirs - 6.2 kg

Couleurs : 22 couleurs de jonc, 3 acryliques
1 cuir naturel, 1 lin naturel
Versions : Avec ou sans accoudoirs
Designer : Nicolas Garet & Julien Adam (France)



CENOTE

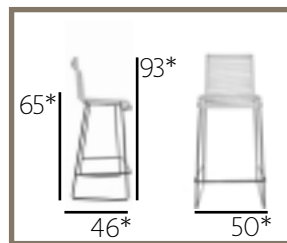

- Structure : Acier
Revêtement : Polyzinc anti-oxydation
Peinture : Noir mat ou blanc mat
Cordage : PVC haute résistance à mémoire de forme et traité contre les UV. 100% recyclable.
- Emploi : Intérieur et/ou extérieur
Poids : Cenote pieds luge - 7.5 kg / Cenote quadripode - 7 kg
Cenote avec accoudoirs pieds luge 8.9 kg
Cenote avec accoudoirs quadripode 8.4 kg

- Couleurs : 22 couleurs de jonc, 3 acryliques
1 cuir naturel, 1 lin naturel
- Versions : Pied luge ou quadripode
Avec ou sans accoudoirs
- Designer : Julien Adam (France)





GRAN CENOTE

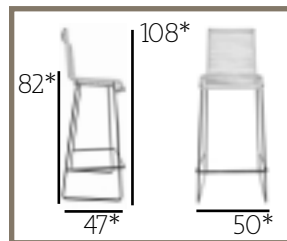

Structure : Acier
Revêtement : Polyzinc anti-oxydation
Peinture : Noir mat ou blanc mat
Cordage : PVC haute résistance à mémoire de forme et traité contre les UV. 100% recyclable.
Emploi : Intérieur et/ou extérieur
Poids : Gran Cenote pieds luge - 8.3 kg
Gran Cenote quadripode - 7.8 kg
Gran Cenote accoudoir pieds luge 9.7 kg
Gran Cenote acc. quadripode 9.2 kg

Couleurs : 22 couleurs de jonc, 3 acryliques
1 cuir naturel, 1 lin naturel
Versions : Gran Cenote piétement luge ou quadripode
Gran Cenote avec ou sans accoudoirs
Designer : Julien Adam (France)



VERSION
GRAN CENOTE
QUADRIPODE



VERSION GRAN CENOTE PASTEL CORAL
AVEC ACCOUDOIRS

TABOURET NACRE

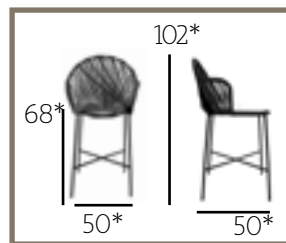

- Structure : Acier
Revêtement : Polyzinc anti-oxydation
Peinture : Noir mat ou blanc mat
Cordage : PVC haute résistance à mémoire de forme et traité contre les UV. 100% recyclable.
Emploi : Intérieur et/ou extérieur
Coussin : Tissu Sunbrella outdoor. Mousse Dryfeel haute densité.
Poids : Sans accoudoirs : 6 kg / Avec Accoudoirs : 7.8 kg

Couleurs : 4 combinaison de 3 couleurs de jonc
Versions : Tabouret Nacre avec ou sans accoudoirs
Designer : Margaux Keller (France)





Vert sauge
Pastel Coral
Vert d'eau

Vert Olive
Bordeaux
Vert d'eau

Bordeaux
Jaune
Vert d'eau

Jaune moutarde
Vert Olive
Pastel Coral

TABOURET HAUT NACRE

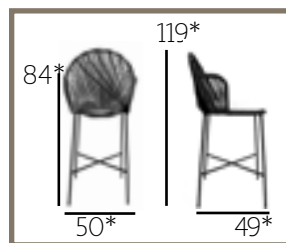

Structure : Acier
Revêtement : Polyzinc anti-oxydation
Peinture : Noir mat ou blanc mat
Cordage : PVC haute résistance à mémoire de forme et traité contre les UV. 100% recyclable.
Emploi : Intérieur et/ou extérieur
Coussin : Tissu Sunbrella outdoor. Mousse Dryfeel haute densité
Poids : avec accoudoirs : 8.8 kg / sans accoudoirs : 7kg

Couleurs : 4 combinaison de 3 couleurs de jonc
Versions : Tabouret haut Nacre avec ou sans accoudoirs
Designer : Margaux Keller (France)



Vert sauge
Pastel Coral
Vert d'eau



Vert Olive
Bordeaux
Vert d'eau



Bordeaux
Jaune
Vert d'eau



Jaune moutarde
Vert Olive
Pastel Coral

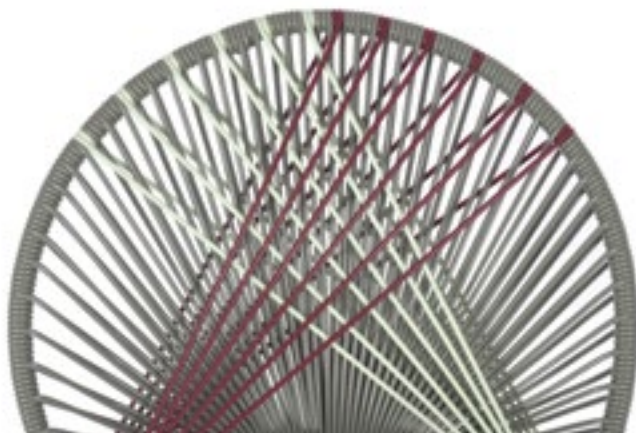



QUINTANA & QUINTANA HO

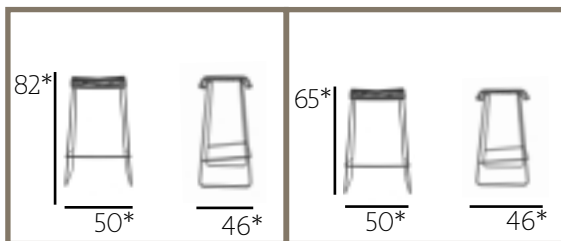

Structure : Acier
Revêtement : Polyzinc anti-oxydation
Peinture : Noir mat ou blanc mat
Cordage : PVC haute résistance à mémoire de forme
et traité contre les UV. 100% recyclable.
Emploi : Intérieur et/ou extérieur
Poids : Quintana - 6.5 kg / Quintana Ho - 7.3 kg

Couleurs : 22 couleurs de jonc, 3 acryliques
1 cuir naturel, 1 lin naturel
Versions : Quintana H65cm / Quintana Ho H82cm
Designer : Julien Adam (France)



YUCO

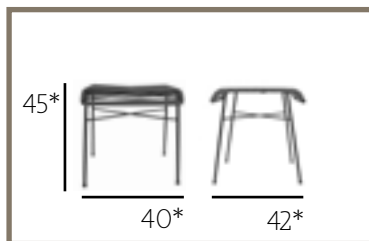

Structure : Acier
Revêtement : Polyzinc anti-oxydation
Peinture : Noir mat ou blanc mat
Cordage : PVC haute résistance à mémoire de forme
et traité contre les UV. 100% recyclable.
Emploi : Intérieur et/ou extérieur
Poids : 3.7 kg

Couleurs : 22 couleurs de jonc, 3 acryliques
1 cuir naturel, 1 lin naturel

Designer : Julien Adam (France)



TRANSAT LEON



Structure : Acier
Revêtement : Polyzinc anti-oxydation.
Peinture : Noir mat ou blanc mat
Cordage : PVC haute résistance à mémoire de forme et traité contre les UV. 100% recyclable.
Emploi : Intérieur et/ou extérieur
Poids : 12.6 kg

Couleurs : 22 couleurs de jonc, 3 acryliques

Designer : Nicolas Garet (France)





MILA & GRAN MILA

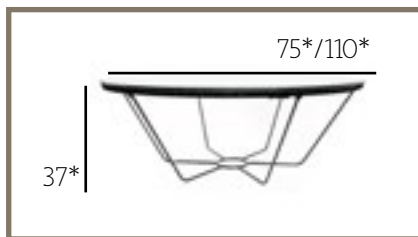

- Structure : Acier
Revêtement : Polyzinc anti-oxydation
Peinture : Noir mat ou blanc mat
Cordage : PVC haute résistance à mémoire de forme et traité contre les UV. 100% recyclable.
Emploi : Intérieur et/ou extérieur
Plateau : Diamètre 75 - 6mm verre trempé
Diamètre 110 - 8mm verre trempé
Poids : Structure 75 - 4.3 kg / Verre - 6.7 kg
Structure 110 - 6.7 kg / Verre - 19 kg

- Couleur : 22 couleurs de jonc, 3 acryliques
1 cuir naturel, 1 lin naturel
Versions : Diamètre 75cm / Diamètre 110cm
Designer : François Bazenant (France)





VERACRUZ

RECTANGLE

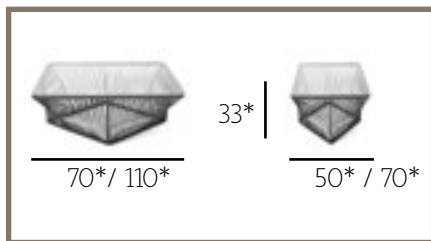

Structure : Acier
Revêtement : Polyzinc anti-oxydation.
Peinture : Noir mat ou blanc mat
Cordage : PVC haute résistance et traité contre les UV. 100% recyclable.
Emploi : Intérieur et/ou extérieur
Plateau : 6mm verre trempé (50*70 cm)
8mm verre trempé (70*110 cm)
Poids : Structure 50*70 - 6.7 kg / Verre - 5.25 kg
Structure 70*110 - 9.8 kg / Verre - 15.4 kg

Couleurs : 22 couleurs de jonc, 3 acryliques
1 cuir naturel, 1 lin naturel (6mm)
Versions : 70*50 / 110*70
Designer : Francois Bazenant (France)



VERACRUZ

CARRÉE

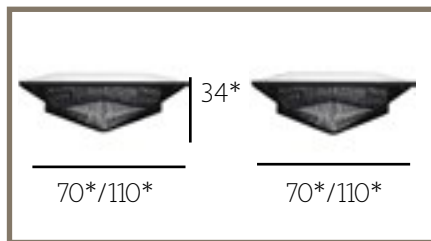

- Structure : Acier
Revêtement : Polyzinc anti-oxydation
Peinture : Noir mat ou blanc mat
Cordage : PVC haute résistance traité contre les UV.
Emploi : 100% recyclable.
Plateaux : Intérieur et/ou extérieur
6mm verre trempé (70*70cm)
8mm verre trempé (110*110cm)
Poids : Structure 70*70 - 7.4 kg / Verre - 7.35 kg
Structure 110*110 - 11.4 kg / Verre - 22.4 kg

- Couleurs : 22 couleurs de jonc, 3 acryliques
1 cuir naturel, 1 lin naturel (6mm)
Versions : 70*70 cm / 110*110 cm
Designer : François Bazenant (France)

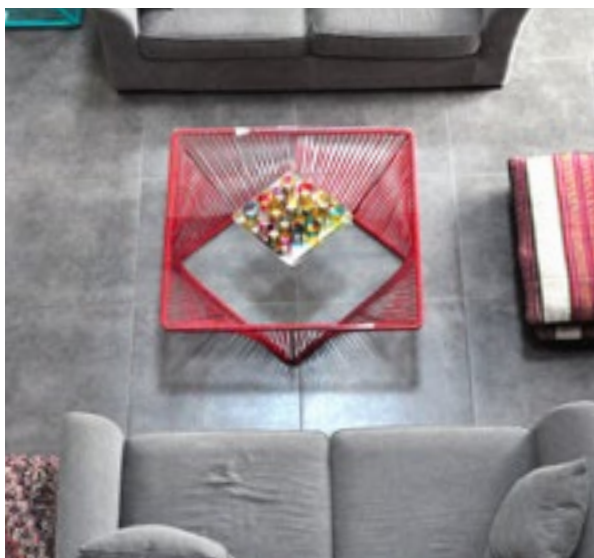



ZIPOLITE

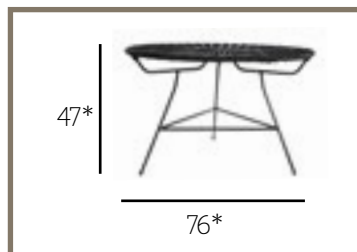

Structure : Acier
Revêtement : Polyzinc anti-oxydation.
Peinture : Noir mat ou blanc mat
Cordage : PVC haute résistance à mémoire de forme
Emploi : et traité contre les UV. 100% recyclable.
Plateau: Intérieur et/ou extérieur
Poids : 6mm verre trempé
Structure - 6 kg / Verre - 6.7 kg

Couleurs : 22 couleurs de jonc, 3 acryliques
1 cuir naturel, 1 lin naturel (6mm)
Designer : Julien Adam (France)





MINI ZIPOLITE



Structure : Acier
Revêtement : Polyzinc anti-oxydation
Peinture : Noir mat ou blanc mat
Cordage : PVC haute résistance à mémoire de forme et traité contre les UV. 100% recyclable
Emploi : Intérieur et/ou extérieur
Plateau : 6mm verre trempé
Poids : Structure - 5 kg / Verre - 3.8 kg

Couleurs : 22 couleurs de jonc, 3 acryliques
1 cuir naturel, 1 lin naturel (6mm)
Designer : Nicolas Garet (France)



TICO

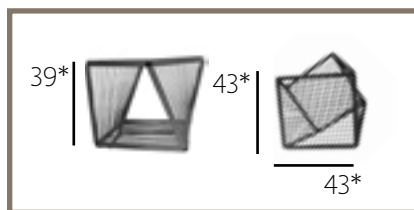

Structure : Acier
Revêtement : Polyzinc anti-oxydation.
Peinture : Noir mat ou blanc mat
Cordage : PVC haute résistance à mémoire de forme et traité contre les UV. 100% recyclable.
Emploi : Intérieur et/ou extérieur
Plateau : 6mm verre trempé
Poids : Structure 5.9 kg / Verre 3.5 kg

Couleurs : 22 couleurs de junc, 3 acryliques
1 cuir naturel, 1 lin naturel (6mm)
Designer : François Bazenant (France)



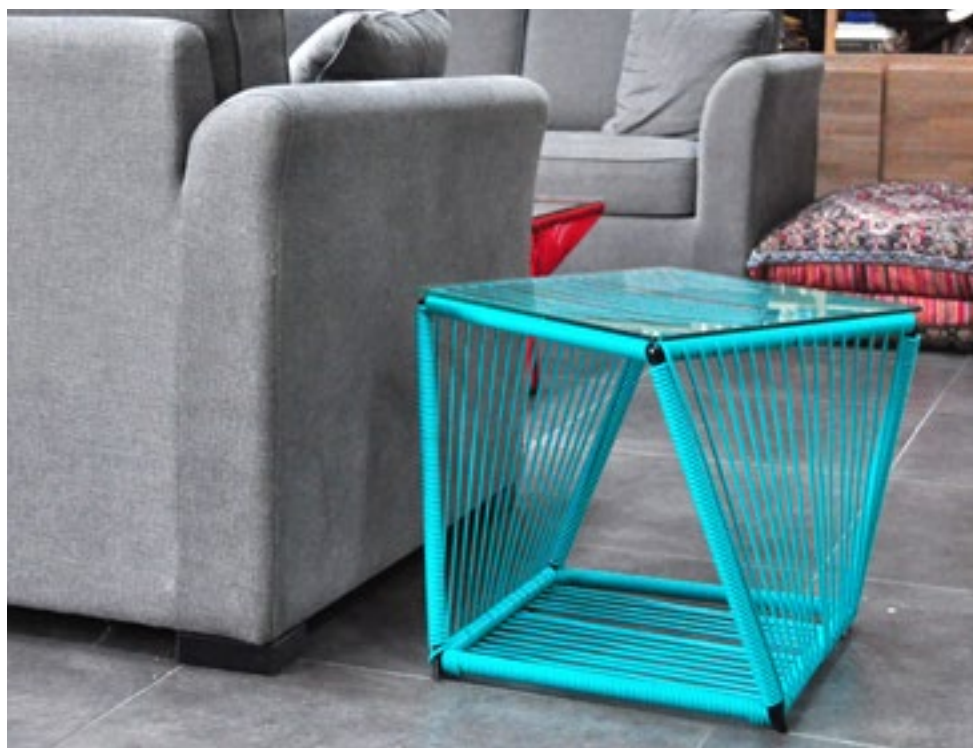
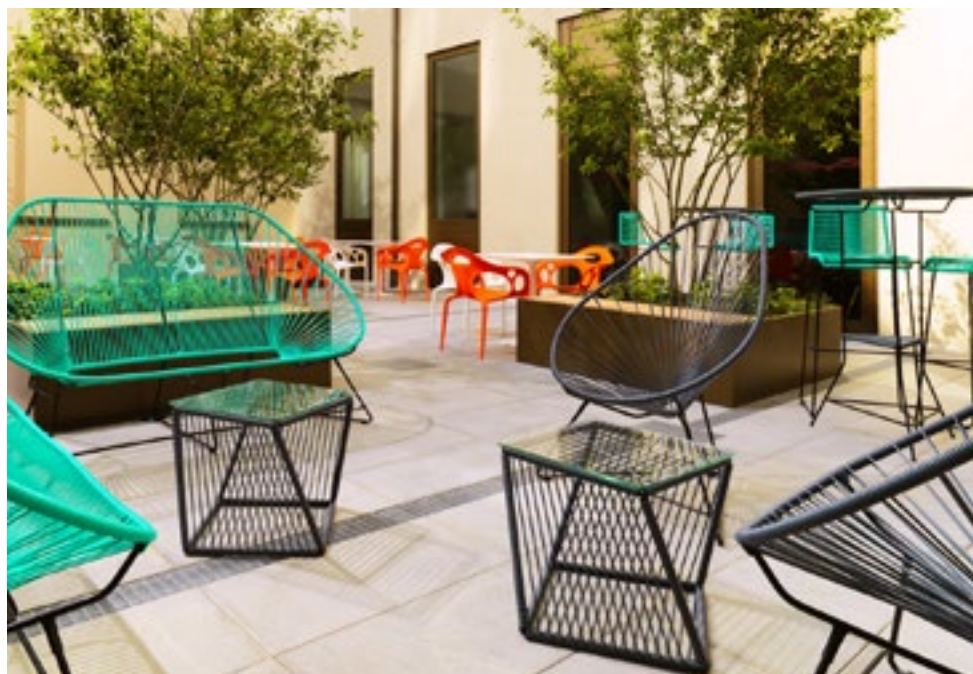
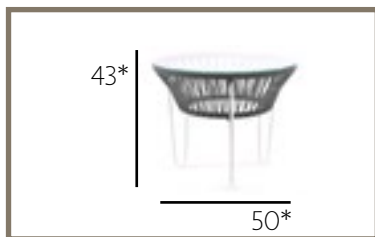



TABLE TOCA

2023



Structure : Acier
Revêtement : Polyzinc anti-oxydation.
Peinture : Noir mat ou blanc mat
Cordage : PVC haute résistance à mémoire de forme et traité contre les UV. 100% recyclable
Emploi : Intérieur et/ou extérieur
Plateau : Verre trempé / Trespa™ / plateau acier
Poids : Structure - 3.6 kg / Verre 3 kg / Trespa 2kg / Acier 2kg

Couleurs : 22 couleurs de jonc, 3 acryliques
1 cuir naturel, 1 lin naturel (6mm)
Versions : 3 Types de plateaux possibles
Designer : Julien Adam (France)





TABLE ITA

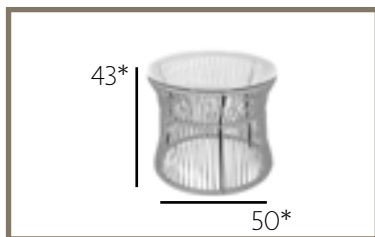

Structure : Acier
Revêtement : Polyzinc anti-oxydation.
Peinture : Noir mat ou blanc mat
Cordage : PVC haute résistance à mémoire de forme et traité contre les UV. 100% recyclable
Emploi : Intérieur et/ou extérieur
Plateau : 6mm verre trempé
Poids : Structure - 6.9 kg / Verre - 3.8 kg

Couleurs : 22 couleurs de jonc, 3 acryliques
1 cuir naturel, 1 lin naturel (6mm)
Designer : Julien Adam (France)



TABLE A MANGER

TABLE BASSE

NACRE

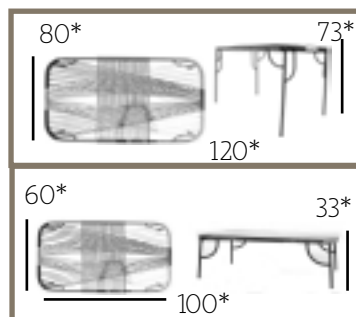

Structure :	Acier
Revêtement :	Polyzinc anti-oxydation.
Peinture :	Noir mat ou blanc mat.
Cordage :	PVC haute résistance à mémoire de forme et traité contre les UV. 100% recyclable.
Emploi :	Intérieur
Plateau :	Verre trempé ép. 8mm
Poids :	Table à manger : Structure : 12.2 kg / Verre : 18 kg Table basse : Structure - 7.2 kg / Verre - 8.8 kg

Couleurs : 4 combinaisons de 3 couleurs de jonc

Designer : Margaux Keller (France)





Vert sauge
Pastel Coral
Vert d'eau

Vert Olive
Bordeaux
Vert d'eau

Bordeaux
Jaune
Vert d'eau

Jaune moutarde
Vert Olive
Pastel Coral

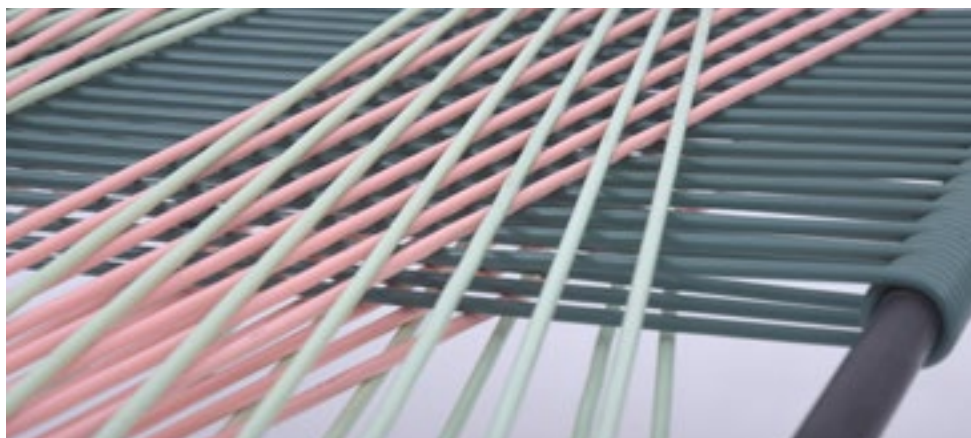

MÉRIDA & GRAN MÉRIDA

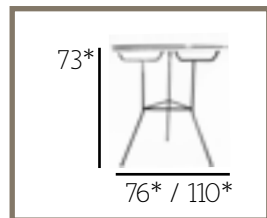

Structure : Acier
Revêtement : Polyzinc anti-oxydation.
Peinture : Noir mat ou blanc mat
Cordage : PVC haute résistance à mémoire de forme et traité contre les UV. 100% recyclable.
Emploi : Intérieur et/ou extérieur
Plateau : 6mm verre trempé (diamètre 76cm)
8mm verre trempé (diamètre 110cm)
Poids : Structure Mérida - 6.6 kg / Verre - 6.7 kg
Structure Gran Mérida - 12.1 kg / Verre - 19 kg

Couleurs : 22 couleurs de jonc, 3 acryliques
1 cuir naturel, 1 lin naturel (6mm)
Versions: Mérida D75cm / Gran Mérida D110 cm
Designer : Collectif BOQA (France)



POUF ITO

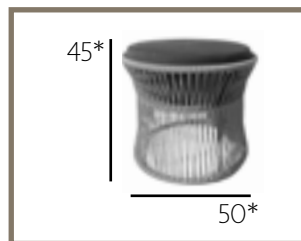

Structure : Acier
Revêtement : Polyzinc anti-oxydation.
Peinture : Noir mat ou blanc mat
Cordage : PVC haute résistance à mémoire de forme et traité contre les UV. 100% recyclable.
Coussin : Tissu déperlant gris et mousse haute densité (42 kg/m³)
Emploi : Intérieur
Poids : 10.3 kg

Couleurs : 22 couleurs de jonc, 3 acryliques
1 cuir naturel, 1 lin naturel (6mm)
Designer : Julien Adam (France)



ETAGERE SONIX

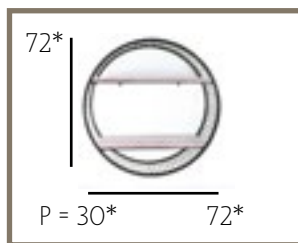

Structure : Acier
Peinture : Noir mat ou blanc mat
Cordage : PVC haute résistance à mémoire de forme et traité contre les UV. 100% recyclable.
Plateau : Chêne ép. 19mm
Emploi : Intérieur uniquement
Poids : 12 kg

Couleurs : 22 couleurs de jonc, 3 acryliques
1 cuir naturel, 1 lin naturel
Designer : Octave Brand (France)



ETAGERE SUPERSONIX

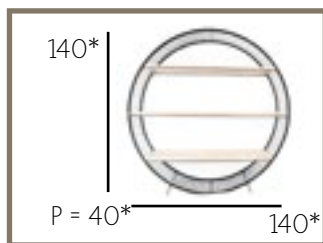

- Structure : Acier
Peinture : Noir mat ou blanc mat
Cordage : PVC haute résistance à mémoire de forme et traité contre les UV. 100% recyclable.
Plateau : Chêne ép. 19mm
Emploi : Intérieur uniquement
Poids : 37 kg

- Couleurs : 22 couleurs de jonc, 3 acryliques
1 cuir naturel, 1 lin naturel
Designer : Octave Brand (France)



EGO

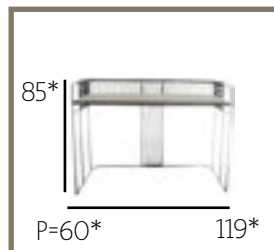

Structure : Acier
Revêtement : Polyzinc anti-oxydation
Peinture : Noir mat ou blanc mat
Cordage : PVC haute résistance à mémoire de forme et traité contre les UV. 100% recyclable.
Emploi : Intérieur uniquement
Plateau: Chêne massif ép. 19 mm, prof. 60 cm
Poids : 34.5 kg

Couleurs : 22 couleurs de jonc, 3 acryliques
1 cuir naturel, 1 lin naturel (6mm)
Designer : François Bazenant (France)





ETAGERE MOUTH & BIG MOUTH

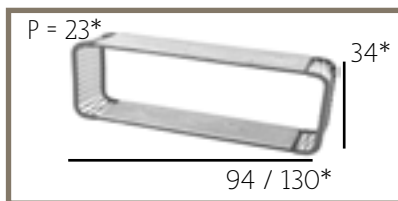

Structure : Acier & Bois
Revêtement : Polyzinc anti-oxydation
Peinture : Noir mat ou blanc mat
Cordage : PVC haute résistance à mémoire de forme
et traité contre les UV. 100% recyclable.
Emploi : Intérieur
Tablette : Chêne massif ép. 19 mm
Poids : Mouth : 10.0 kg / Big Mouth : 15.0 kg

Couleurs : 22 couleurs de jonc, 3 acryliques
1 cuir naturel, 1 lins naturel (6mm)
Versions : Mouth L94 cm / Big Mouth L130 cm
Designer : François Bazenant (France)





HOUSSE DE PROTECTION POUR FAUTEUIL ACAPULCO

2023

Type : Housse pour fauteuil Acapulco / Celestun
contre la poussière, la pluie et les UVs

Tissus : Sunbrella

Versions: 2 Coloris :
Housse Gris
Housse Bleu-gris



SUSPENSION WIXIT

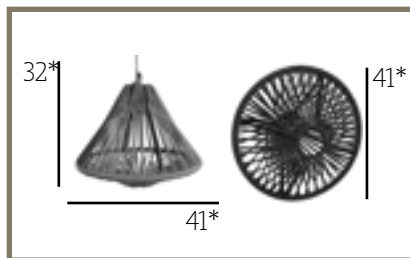

Structure : Acier
Revêtement : Polyzinc anti-oxydation.
Peinture : Noir mat ou blanc mat
Cordage : PVC haute résistance à mémoire de forme et traité contre les UV. 100% recyclable.
Emploi : Intérieur uniquement
Poids : 3.1 kg
Ampoule : LED ou ampoule fluocompacte E27

Couleurs : 22 couleurs de jonc, 3 acryliques
1 cuir, 1 lin naturel (6mm)
Designer : Emily Gunning (Angleterre)



SALAMANCA & GRAN SALAMANCA

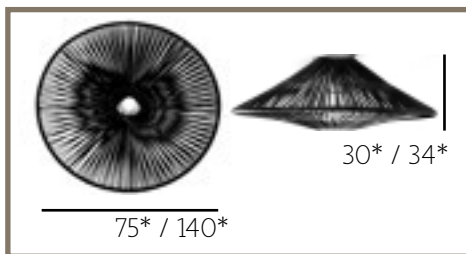

- Structure : Acier
Revêtement : Polyzinc anti-oxydation
Peinture : Noir mat ou blanc mat
Cordage : PVC haute résistance à mémoire de forme et traité contre les UV. 100% recyclable.
- Emploi : Intérieur
Poids : Structure 75 cm - 5.9 kg
Structure 140 cm - 10.6 kg
- Ampoule: LED ou E27 fluocompact

- Couleurs : 22 couleurs de jonc, 3 acryliques
1 cuir, 1 lin naturel (6mm)
- Versions : Diamètre 75 cm / Diamètre 140 cm
- Designer : Nicolas Garet (France)





<https://boqa.fr/en/>
T +33 5 56 91 33 76
CONTACT@BOQA.FR